



# Programmatore TEMPUS

## 4-6-8

Programmatore a uso residenziale

## Guida rapida



English

Italiano

Français

Español

Deutsch

Português

**MODULO POSTERIORE**

## Componenti del modulo posteriore

1. Morsettiera.
2. Connettore DB15 al modulo di programmazione.
3. Punto di uscita della canalina.
4. Fori di montaggio per l'installazione a parete.
5. Fori di montaggio per l'installazione nel quadro elettrico o per l'installazione alternativa a parete.
6. Ponticello da collegare ai morsetti del SENSORE se non viene usato il sensore pioggia.

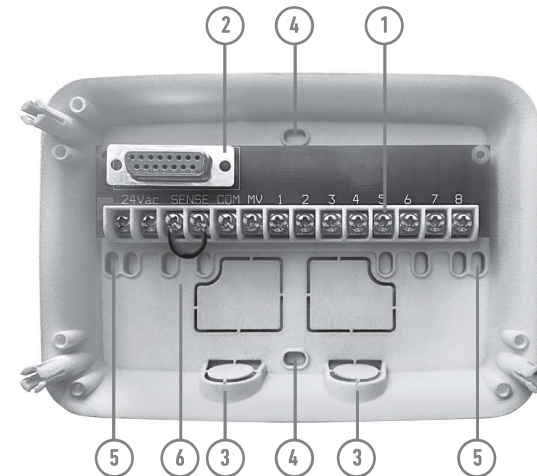

**MODULO POSTERIORE**

## Collegamento dell'alimentazione

1. Far passare 10 cm del cavo del trasformatore nel programmatore attraverso la canalina, oppure attraverso il punto di uscita (se non viene usata la canalina).
2. Collegare i cavi marrone e blu del trasformatore ai morsetti contrassegnati con "24 VAC".
3. Collegare il trasformatore alla presa a muro.

AUS: 230-240 VAC 50Hz  
 EU: 220-240 VAC 50Hz  
 US: 120 VAC 60Hz

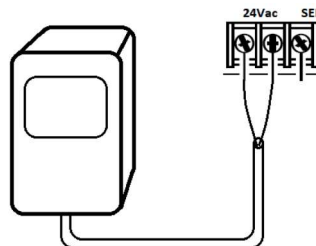

## Collegamento del dispositivo TEMPUS Modulo di programmazione

Per completare il montaggio del Programmatore TEMPUS, collegare il modulo di programmazione al modulo posteriore semplicemente allineandoli e premendoli insieme.

Il modulo di programmazione può essere programmato anche se scollegato dal modulo posteriore. Perché funzioni in questo modo, il modulo di programmazione deve essere ricaricato per almeno 5 minuti (collegato al modulo posteriore) la prima volta che viene utilizzato o dopo 24 ore di assenza di corrente.

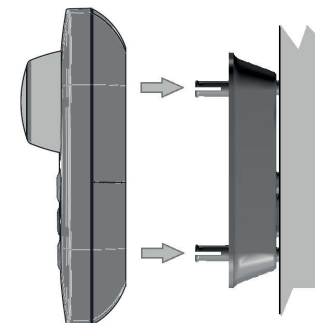

**MODULO DI PROGRAMMAZIONE**

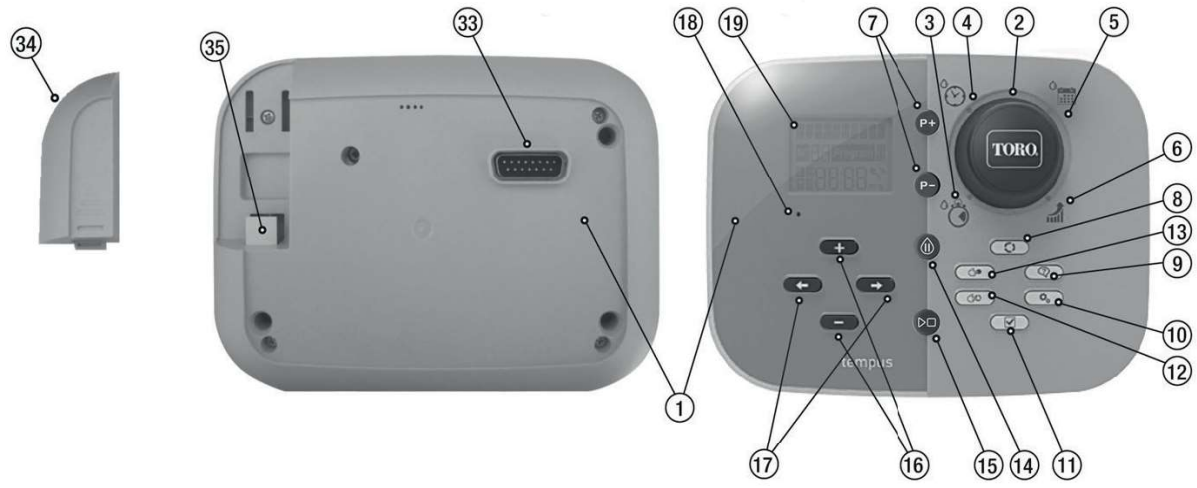



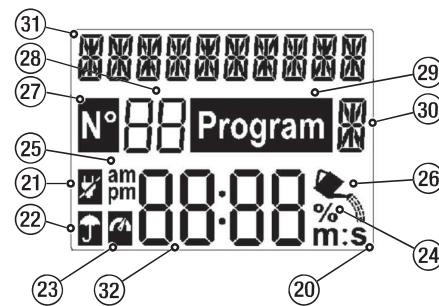

**MODULO DI PROGRAMMAZIONE**



**Componenti del modulo di programmazione**







1. **Modulo di programmazione.**
2. **Manopola di programmazione** - Per selezionare le funzioni di irrigazione.  
**Posizioni della manopola di controllo:**
3. **Tempo di funzionamento** - Per impostare la durata di funzionamento della stazione.
4. **Orario di avvio** - Per impostare gli orari del programma di irrigazione automatico.
5. **Giorni di irrigazione** - Per impostare i singoli giorni della settimana per l'irrigazione automatica.
6. **Budget d'irrigazione** % - Per impostare il budget di irrigazione in base alla durata del tempo di funzionamento.
7. **Pulsanti P+ e P-** - Selezionano il programma di irrigazione precedente e successivo.

### MODULO DI PROGRAMMAZIONE

8. **Pulsante Automatico**  - Per selezionare il funzionamento automatico.
9. **Pulsante Aiuto**  - Per mostrare la guida sul display LCD.
10. **Pulsante Impostazioni**  - Per impostare i parametri del Programmatore.
11. **Pulsante Test**  - Per eseguire un programma per controllare il funzionamento della stazione idraulica ed elettrica.
12. **Pulsante Programmi manuali**  - Per selezionare i programmi di irrigazione per il funzionamento manuale.
13. **Pulsante Stazioni manuali**  - Per selezionare le stazioni per il funzionamento manuale.
14. **Pulsante Pausa**  - Spegne e impedisce il funzionamento automatico della stazione.
15. **Pulsante Start/Stop**  - Per avviare o arrestare i programmi e le stazioni manuali e i programmi di prova.
16. **Pulsanti**  e  - Per aumentare o diminuire i valori numerici sul display e varie funzioni.
17. **Pulsanti**  e  - Per selezionare il parametro funzione precedente o successivo.
18. **Pulsante Reset** - Inserire momentaneamente una graffetta per premere il pulsante nascosto Reset per riavviare le operazioni.
19. **Display LCD**
20. **m:S Simbolo** - Appare quando la durata temporale mostrata è in minuti e secondi.
21.  **Simbolo** - Appare in assenza di alimentazione 24 VAC o quando il Modulo di controllo viene rimosso dal Modulo posteriore.
22.  **Simbolo** - Appare quando l'irrigazione automatica è in Pausa.\*
23.  **Simbolo** - Appare quando il sensore è attivo.\*
24. **% Simbolo** - Appare quando è in uso la regolazione della durata di funzionamento del Budget di irrigazione.
25. **am pm Simbolo** - Appare quando si usa il formato orario 12H.
26.  **Simbolo** - Appare quando l'irrigazione è in corso.





\* Quando sono visualizzati entrambi, il sensore pioggia è attivo

**MODULO DI PROGRAMMAZIONE**



- 27.  **Simbolo** - Viene visualizzato per identificare il numero della selezione all'interno di una funzione.
- 28.  **2 cifre** - numero che rappresenta la selezione mostrata.
- 29.  **Simbolo** - Visualizzato quando si seleziona un programma di irrigazione.
- 30.  **1 carattere** - identifica il programma di irrigazione selezionato o M per la valvola master.
- 31.  **10 caratteri** - Testo multilingue per la descrizione delle funzioni e le informazioni di aiuto.
- 32.  **Display principale** - Mostra diversi valori temporali e informazioni sul programmatore.
- 33. Connettore DB15 al modulo posteriore.
- 34. Modulo Wi-Fi (opzionale).
- 35. Spina A di tipo USB per il collegamento del modulo Wi-Fi (opzionale).

**Nota: per ottenere i migliori risultati si consiglia di personalizzare prima le IMPOSTAZIONI del programmatore.**

## Impostazione della lingua

- Premere  per accedere alle impostazioni del programmatore.
- Premere  o  per selezionare LINGUA.  
Molte informazioni sul display possono essere visualizzate in una qualsiasi delle 5 lingue: INGLESE, ITALIANO, FRANCESE, SPAGNOLO, TEDESCO.
- Premere  o  per selezionare la lingua.

## Impostazione dell'ora e della data correnti

- Premere  per accedere alle impostazioni del programmatore.
- Premere  o  per selezionare 12H - 24H.

### MODULO DI PROGRAMMAZIONE

- Premere **+** o **-** per selezionare 12H o 24H.
- Premere il tasto **→** per selezionare IMPOSTAZIONE ORA.
- Premere **+** o **-** per impostare l'ora corrente.
- Premere il tasto **→** per selezionare IMPOSTAZIONE GIORNO.
- Premere **+** o **-** per impostare il giorno del mese.
- Premere il tasto **→** per selezionare IMPOSTAZIONE MESE.
- Premere **+** o **-** per impostare il mese.
- Premere il tasto **→** per selezionare IMPOSTAZIONE ANNO.
- Premere **+** o **-** per impostare l'anno.
- Per uscire dalle impostazioni premere il pulsante AUTO .

### PROGRAMMAZIONE

## Impostazione di un Programma giornaliero

Il programma giornaliero consente di impostare ciascun giorno della settimana come giorno di irrigazione attivo o inattivo. Ciascun giorno può essere attivo o inattivo in ciascun programma **A** e **B**.

1. Ruotare la manopola di controllo sulla posizione Programma giornaliero .
2. Premere **P+** o **P-** per selezionare il programma desiderato **A** o **B**. Comparirà la lettera del programma **A** o **B**.
3. Premere **←** o **→** per selezionare il giorno della settimana.
4. Premere **+** o **-** per impostare il giorno su On od Off.
5. Ripetere i passaggi 3 e 4 per ciascun giorno della settimana.
6. Ripetere i passaggi 2-5 per ciascun programma secondo le necessità.
7. Premere il pulsante **Auto** al termine.



## PROGRAMMAZIONE

## Impostazione dell'orario di avvio del programma

L'orario di avvio del programma è l'ora del giorno in cui si sceglie di avviare un ciclo del programma di irrigazione automatica.

All'avvio di un programma, ciascuna stazione con un tempo di funzionamento stabilito nel programma funzionerà in ordine numerico, una stazione alla volta.

A volte è necessario eseguire un programma di irrigazione più di una volta al giorno. Ad esempio, in caso di irrigazione di un prato nuovo.

Il programmatore TEMPUS offre 3 orari di avvio indipendenti al giorno per ogni programma.

1. Ruotare la manopola di controllo sulla posizione Orario di avvio .
2. Premere **P+** o **P-** per selezionare il programma desiderato **A** o **B**. Saranno

visualizzati il numero dell'Orario di avvio e la lettera del programma **A** o **B**.

3. Premere **←** o **→** per selezionare il numero dell'Orario di avvio desiderato: 1, 2 o 3.
4. Premere **+** o **-** per impostare l'orario di avvio.
5. Ripetere i passaggi 3 o 4 per ciascun numero di Orario di avvio, secondo le necessità.
  - Per rimuovere l'Orario di avvio dal programma, diminuire l'Orario di avvio sotto le 12:00 AM (0:00) o aumentarlo oltre le 11:59 PM (23:59).
6. Ripetere i passaggi 2-5 per ciascun programma secondo le necessità.
7. Premere il pulsante **Auto**  al termine.

## PROGRAMMAZIONE

### Impostazione della durata di funzionamento della stazione

La durata di funzionamento della stazione è la quantità di tempo di funzionamento di una stazione una volta avviata. Una stazione viene assegnata a un programma quando le viene attribuito un tempo di funzionamento definito che va da 1 minuto a 8 ore. Ogni stazione può avere una durata di funzionamento diversa in ogni programma.

1. Ruotare la manopola di controllo sulla posizione Tempo di funzionamento .
2. Premere **P+** o **P-** per selezionare il programma desiderato **A** o **B**. Saranno visualizzati il numero del Tempo di funzionamento e la lettera del programma **A** o **B**.
3. Premere **←** o **→** per selezionare il numero del Tempo di funzionamento desiderato da 1 al numero massimo delle stazioni del modello del programmatore TEMPUS: 4, 6 o 8.

4. Premere **+** o **-** per impostare il tempo di funzionamento.
  - Per rimuovere la stazione dal programma, ridurre la durata del tempo di funzionamento a meno di 1 minuto per visualizzare OFF.
5. Ripetere i passaggi 3 o 4 per ciascun numero del Tempo di funzionamento, secondo le necessità.
6. Ripetere i passaggi 2-5 per ciascun programma secondo le necessità.
7. Premere il pulsante **Auto**  al termine.

## OPERAZIONI DI COMANDO

## Funzionamento automatico

Il funzionamento automatico si attiva ogni volta che l'orario di avvio e il giorno di irrigazione programmati corrispondono all'orologio interno e al calendario del programmatore TEMPUS.

Premere **Auto**  per impostare il funzionamento automatico. Inoltre il programmatore TEMPUS torna automaticamente al controllo AUTO dopo 3 minuti dall'ultima pressione di un qualsiasi pulsante. Tuttavia, il programmatore TEMPUS funzionerà automaticamente in qualsiasi modalità di funzionamento diversa da **Pausa (Off)**.

Durante il funzionamento automatico, il display mostrerà l'ora e la data correnti.

Quando si usa il formato dell'ora 12H la data è MM-GG-AAAA.

Quando si usa il formato dell'ora 24H la data è GG-MM-AAAA.

Quando c'è un'ulteriore INFORMAZIONE, la parola "INFO" sostituirà il numero dell'anno AAAA.

Premere **←** o **→** per visualizzare le INFORMAZIONI o tornare all'ora e data correnti.

Le INFORMAZIONI possibili sono:

**NO 24VAC:** durante un'interruzione dell'alimentazione elettrica o quando il modulo di controllo viene rimosso.

**ATTIVAZIONE MANUALE:** quando una stazione è stata attivata manualmente.

**IRRIGAZIONE:** quando è attivo un ciclo di irrigazione.

**TEST ATTIVO:** quando è in funzione un programma di TEST. **PAUSA ATTIVA:** quando la modalità di funzionamento del programmatore è PAUSA (Off).

**CORTOCIRCUITO:** quando almeno una linea della stazione è in cortocircuito.

## OPERAZIONI DI COMANDO



### Funzionamento manuale della stazione



Le operazioni manuali del programmatore sostituiranno tutte le operazioni automatiche attualmente attive e l'ingresso del sensore. Qualsiasi orario di avvio del programma automatico impostato durante un'operazione manuale viene annullato.





Il funzionamento manuale consente di assegnare a qualsiasi stazione una durata di funzionamento temporanea. Il funzionamento manuale arresta qualsiasi ciclo di irrigazione in corso.

1. Premere il pulsante Stazione manuale .





Verranno visualizzati il numero della stazione selezionata e un tempo di funzionamento manuale.

Premere  o  per selezionare il numero della stazione desiderata. I numeri delle stazioni vanno da 1 al numero massimo di stazioni del modello del programmatore TEMPUS: 4, 6 o 8.

2. Per avviare manualmente una stazione attualmente spenta (il simbolo  è spento per indicare che la stazione è spenta), premere il pulsante  o  per impostare il tempo di funzionamento da 1 minuto (0:01) a 8 ore (8:00) e premere

il pulsante Start/Stop . Il simbolo  è acceso per indicare che la stazione è accesa. Nota: una volta raggiunto il numero massimo di stazioni attivabili, premere il pulsante Start/Stop . Il simbolo  è acceso per indicare che la stazione è accesa.





**Nota:** Il tempo di funzionamento temporaneo della stazione non influisce sul tempo di funzionamento della stazione nell'ambito di un programma automatico.

3. Per arrestare manualmente una stazione attualmente attiva (il simbolo  è attivo per indicare che la stazione è attiva), premere il pulsante Start/Stop  per arrestare la stazione selezionata. Il simbolo  è spento per indicare che la stazione è spenta.
4. Ripetere i passaggi 2-4 per le stazioni aggiuntive.
5. Premere il pulsante **Auto**  al termine.

## OPERAZIONI DI COMANDO





## Funzionamento del programma manuale

Il funzionamento del programma manuale consente di avviare manualmente i programmi di irrigazione automatica.

1. Premere il pulsante Programma manuale .  
Comparirà il numero del programma selezionato.
2. Premere **+** o **-** per selezionare il programma desiderato, A o B, da attivare automaticamente.
3. Per attivare manualmente un ciclo di irrigazione per un programma attualmente spento (il simbolo  indica che il ciclo di irrigazione del programma è spento), premere il pulsante Start/Stop . Il simbolo  è acceso per indicare che il ciclo di irrigazione è attivo.

Nota: una volta raggiunto il numero massimo di stazioni attivabili, premendo il pulsante Start/Stop  non si avvierà il ciclo di irrigazione e sul display comparirà CODA.

Saranno visualizzati i cicli di irrigazione (IN CODA) fino al termine del ciclo di irrigazione corrente.

4. Per avanzare manualmente attraverso la sequenza della stazione per il programma selezionato, premere il pulsante .
5. Per eliminare manualmente la condizione di CODA per il programma selezionato e riportarlo in condizione di disattivazione, premere il pulsante Start/Stop.
6. Per terminare manualmente un ciclo di irrigazione per un programma attualmente attivo (il simbolo  è acceso per indicare che il ciclo di irrigazione del programma è attivo), premere il pulsante Start/Stop . Il simbolo  è spento per indicare che il ciclo di irrigazione è spento.
7. Ripetere i passaggi 2-6 per i programmi aggiuntivi.



Premere il pulsante **Auto**  al termine.

Programmatore Toro TEMPUS 4-6-8

#### OPERAZIONI DI COMANDO

### Funzione AIUTO

Il programmatore TEMPUS ha una funzione di AIUTO per fornire aiuto immediato per la funzione corrente.

- Premere e tenere premuto il tasto AIUTO  per iniziare a visualizzare il testo di aiuto sul display. NOTA: il testo di aiuto si ripete a ogni pressione del pulsante AIUTO .
- Rilasciare il pulsante AIUTO  al termine.

**Nota:** in IMPOSTAZIONI l'aiuto consiglia di consultare la Guida Utente.

#### Smaltimento corretto di questo prodotto



Simbolo che indica che in tutta l'UE il prodotto in oggetto non deve essere smaltito con altri rifiuti domestici. Per evitare possibili danni all'ambiente o alla salute umana derivanti dallo smaltimento incontrollato dei rifiuti, riciclarlo responsabilmente per promuovere il riutilizzo sostenibile delle risorse materiali. Per smaltire la centralina in modo sicuro utilizzare i sistemi di raccolta specializzata o contattare il rivenditore presso il quale è stata acquistata. Lui può prendere indietro il prodotto per uno riciclaggio sicuro per l'ambiente.

30

## Specifiche

#### DIMENSIONI

- **Programmatore**  
186 mm L  
140 mm A  
67 mm P
- **Modulo di programmazione TEMP-MOD**  
186 mm L  
140 mm A  
47 mm P
- **Modulo posteriore TEMP-B-4/B-6/B-8 INTERNO**  
149 mm L  
104 mm A  
37 mm P

#### ALIMENTAZIONE

- **Modulo posteriore TEMP-B-4/B-6/B-8**  
**Alimentazione:** 24VAC 50/60Hz a 0,625 Amp  
**Uscita verso ciascuna elettrovalvola e MV:** 24VAC a 250mA  
Massimo 2 uscite attive contemporaneamente, compreso MV  
**Ingresso sensore:** N.C. Contatto pulito - 24VAC a 15mA
- **Modulo di programmazione TEM-MOD**  
**Alimentazione:** 24 VAC 50/60Hz a 150mA

- **Modulo Wi-Fi (Opzionale)**  
Alimentazione: 3,3VDC a 150mA
- Mezzi di disconnessione: Type 1Y
- Grado di inquinamento: 2
- Tensione di impulso nominale: 330V

#### USO

- Il modulo di programmazione e il modulo posteriore (**TEMP-B-4**, **TEMP-B-6**, **TEMP-B-8**) funzionano solo abbinati in coppia.

#### TEMPERATURA DI FUNZIONAMENTO

- Da -10°C a 60°C

## Modelli di modulo posteriore

- **TEMP-B-4**  
4 Stazioni+MV

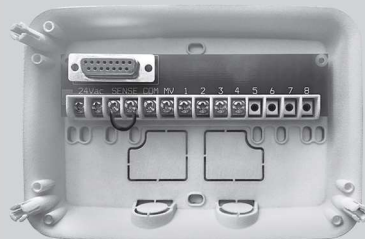

- **TEMP-B-6**  
6 Stazioni+MV

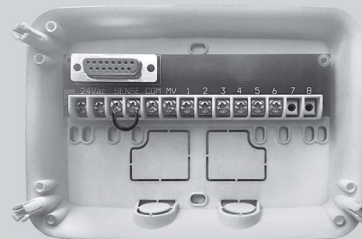

- **TEMP-B-8**  
8 Stazioni+MV

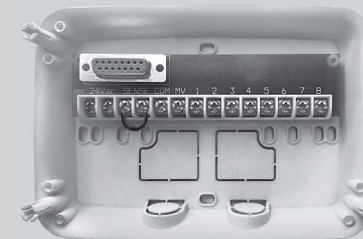

Per l'assistenza tecnica:  
[www.toro.com/tempus](http://www.toro.com/tempus)



**Programmatore TEMPUS 4-6-8**  
Programmatore a uso residenziale

© 2019  
The Toro Company